

hope
gourmet



CATÁLOGO DE
PRODUTOS

Equipamentos Gourmet

ARQUITETURA E ENGENHARIA

WWW.HOPEGOURMET.COM.BR

Av. de Contorno, 14755, km 14755, CEP 88830-000
Bairro Monte Verde, Morro da Fumaça – SC

hope@hopegourmet.com.br | +55 (48) 3434.2114

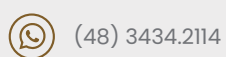

ÍNDICE

01 Sobre a Hope Gourmet

02 Linhas de Produtos

02.1 Lançamentos Hope Gourmet

02.2 Churrasqueiras da Linha Smart

02.3 Churrasqueiras da Linha Premium

03 Acessórios para Churrasqueiras

03.1 Espetos Simples e Triplos

03.2 Grelhas Multiuso

03.3 Grades de Ventilação e Kits de Gás

04 Instalação de assadores a gás

05 Nichos

06 Tabela técnica dos produtos



01

S O B R E A H O P E G O U R M E T

Especialista em churrasqueiras e assadores a gás e elétricos, além de acessórios para churrasco, a Hope Gourmet desenvolve equipamentos funcionais e com design e qualidade impecáveis que inserem mais modernidade e praticidade ao preparo de churrascos e assados.

Através de um atendimento especializado e uma equipe experiente, a Hope Gourmet leva para o público geral equipamentos de alta performance e que antes eram de uso exclusivo apenas de especialistas do mercado da gastronomia, tornando possível o acesso a equipamentos gourmet que transformam qualquer ambiente e que garantem uma nova experiência para o tradicional e tão brasileiro churrasco em casa.



“ MAIS **MODERNIDADE E ELEGÂNCIA** PARA SEU ESPAÇO, MAIS **PRATICIDADE** PARA O SEU CHURRASCO.”

Focada em entender as tendências de mercado e buscando soluções para as novas necessidades de consumo e comportamento da sociedade, a Hope Gourmet vem ganhando espaço em **cozinhas, varandas gourmet, sacadas integradas e salões de festas com produtos totalmente voltados a facilitar, desde o projeto, até o dia a dia dos moradores.**

Os assadores Hope Gourmet foram desenvolvidos com tecnologia de ponta e foram pensados para otimizar os recursos de projeto. Com produtos certificados, que não necessitam de dutos de exaustão e que garantem redução nos custos de execução, os equipamentos Hope Gourmet melhoram o aproveitamento dos espaços e, como consequência, implicam em maior rapidez na entrega da obra.

O que antes era privilégio apenas para empreendimentos de grande porte, hoje, está presente em qualquer projeto que prime pela qualidade e bem-estar dos moradores. Os ambientes gourmet como cozinhas e varandas integradas representam uma nova cultura, saciando a necessidade daqueles que adoram conviver com a família e os amigos e que são apaixonados por cozinhar com primor para todas essas pessoas.

A Hope Gourmet oferece opções com mecanismo *plug and play*, que facilitam a instalação, além de modelos com aquecimento a gás, de embutir ou de bancada, que se destacam pela segurança contra vazamentos de gás com sistema *sefe stop*. Algumas versões foram desenvolvidas especialmente para áreas litorâneas e contam com painel em vidro temperado, proporcionando charme e elegância aos ambientes.

PRATICIDADE NA HORA DE PLANEJAR

Com a criação de edifícios menores e espaços reduzidos, torna-se inviável a construção de dutos individuais para as churrasqueiras dos apartamentos. Planejar qualquer tipo de duto requer diversos estudos sobre materiais, projetos de instalação dos exaustores, além da alta demanda de tempo para realizar os cálculos complexos. Mesmo com esse esforço, todas essas ações não garantem o perfeito funcionamento das instalações. Durante o churrasco, ainda existirá a possibilidade de a fumaça invadir o espaço do morador e dos apartamentos vizinhos.

A Hope Gourmet orgulha-se por ter a fórmula para tudo isso!

A perfeita solução para seu momento do churrasco de maneira prática com assadores que não geram fumaça!



Churrasqueiras que não fazem fumaça



Produto econômico



DESCOMPLIQUE!

As churrasqueiras a gás ou elétricas podem ser colocadas em qualquer local: na cozinha ou área externa, em casas ou em apartamentos. Além de fáceis de instalar, não produzem fumaça, trazendo mais tranquilidade aos lares e evitando o contato com as toxinas produzidas pelo carvão.

ECONOMIA INTELIGENTE

Dependendo da obra, muitos exaustores utilizados por construtoras para sugar a fumaça dos dutos chegam a custar mais de trinta mil reais. Além disso, esse tipo de construção causa a perda de valiosos m² dentro das residências e que são imprescindíveis para muitos projetos. Logo, diminuir os desperdícios das obras é uma meta para qualquer construtora ou incorporadora. Nesse sentido, as churrasqueiras elétricas e/ou a gás são um exemplo de otimização dos recursos.

É simples avaliar que as churrasqueiras pré-moldadas, de concreto refratário ou em alvenaria geram vários custos, pois elas necessitam de muitos materiais para sua construção, além de dutos de exaustão e mão de obra qualificada para garantir a boa condução da fumaça gerada pelo carvão. **Optar por churrasqueiras elétricas e/ou a gás, na etapa de briefing do projeto arquitetônico é garantir ao cliente final flexibilidade de mudança de layout e redução de custos e prazo de execução.**

AS CHURRASQUEIRAS HOPE GOURMET SÃO COMPROVADAMENTE **MAIS ECONÔMICAS, DESDE A ETAPA DO PROJETO, COM INSTALAÇÃO SIMPLIFICADA, ATÉ O SEU USO DIÁRIO, POIS TÊM BAIXO CONSUMO DE GÁS E ENERGIA.**

02

L I N H A S

D E

P R O D U T O S

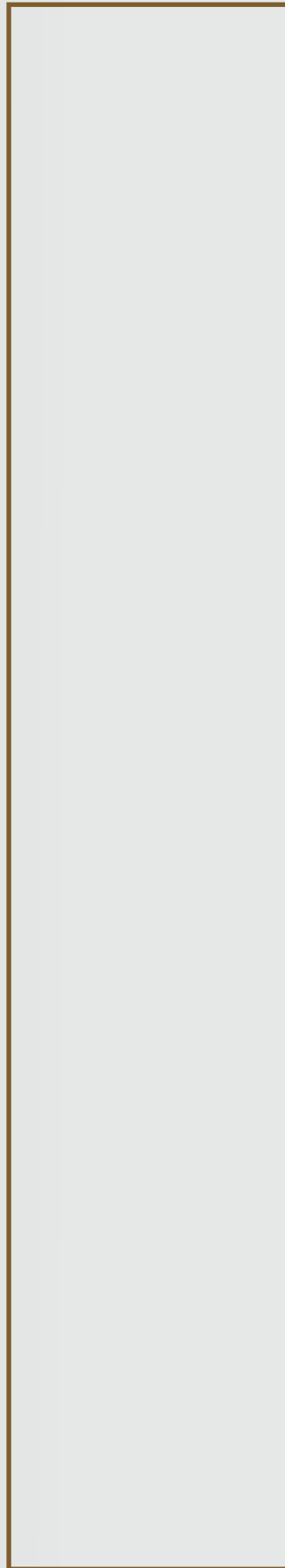



LINHA SMART

churrasqueiras elétricas de embutir ou de bancada com mecanismo **plug and play** que facilitam a instalação.



LINHA PREMIUM

churrasqueiras com aquecimento a gás, de embutir ou de bancada, com sistema **safe stop**, para garantir segurança contra vazamentos de gás.



LINHA COZINHA GOURMET

laminador de massas **Pasta Cylinder** com função laminadora e de corte. Equipamento de cozinha de alta performance para o preparo de massas para produção caseira ou para quem deseja iniciar seu negócio.

LANÇAMENTOS 2023



PASTA CYLINDER

cilindro elétrico laminador
de massas com função
laminadora e de corte.





BLAZE PREMIUM 05 E 03

churrasqueira para bancadas vertical a gás, com opções de 3 ou 5 espetos.

**A MESMA
QUALIDADE
DE CHURRASCO
HOPE GOURMET
A UM PREÇO
MAIS ACESSÍVEL!**

LANÇAMENTO EXCLUSIVO
HOPE GOURMET

PASTA CYLINDER

IDEAL PARA QUEM
ESTÁ INICIANDO
SEU NEGÓCIO OU
PARA PRODUÇÃO
CASEIRA.



**CORTADOR DE TALHARIM COM
RAPIDEZ E PRECISÃO**



CILINDRO COM 30CM
ótimo para trabalhar massas
maiores com facilidade.



**RENTABILIDADE QUE PERMITE
LAMINAR ATÉ 8KG DE MASSA E
CORTAR 35M EM APENAS 1 HORA**

**PRODUZ PÃES,
PASTÉIS, FOLHADOS,
SALGADOS, MASSAS
DE PIZZA, E OUTROS
DIVERSOS TIPOS DE
MASSAS!**



- 1** - Equipamento 2 em 1: lamina e corta massas.
- 2** - Equipamento compacto e de fácil manuseio.
- 3** - Mesa e base de apoio coletora de massa.
- 4** - Pés antiderrapantes para maior firmeza durante o uso.
- 5** - Cilindro com ajuste fácil de abertura dos rolos de 0mm a 8mm.
- 6** - Raspadores para melhor desenvolvimento da massa.
- 7** - Motor Weg 1/4 " CV de alta resistência- qualidade garantida!

**Opcional para tensão
127V ou 220V.**

**Disponível nas versões de
cores branco e preto.**



INFORMAÇÕES TÉCNICAS

APLICAÇÃO DO APARELHO	Cilindro de massas em geral
TENSÃO	127 V 220 V
MOTOR	1/4 cv
POTÊNCIA TOTAL	280 W 225 W
CONSUMO DE ENERGIA	0,280 kWh 0,225 kWh
AMPERAGEM (A)	1A
FREQUÊNCIA	60 Hz
MATERIAL DO PRODUTO	Aço carbono pintado em branco ou preto
MEDIDAS EXTERNAS DO APARELHO (A X L X P)	230 x 690 x 290 mm
MEDIDAS DA EMBALAGEM DO APARELHO (A X L X P)	240 x 550 x 300 mm
PESO DO PRODUTO	12 Kg
PESO DO PRODUTO EMBALADO	14 Kg

LANÇAMENTO EXCLUSIVO
HOPE GOURMET

BLAZE PREMIUM - 05

NOVO
ASSADOR
A GÁS
DE BANCADA.



DESIGN CURVO E PORTA FRONTAL EM VIDRO TEMPERADO CURVO

estética mais moderna aliada à maior resistência e segurança.



ESPETOS ROTATIVOS DE ALTA RESISTÊNCIA

entrega até 7,5kg de carne (5 espetos).



DOIS QUEIMADORES INFRAVERMELHOS DE ALTA POTÊNCIA

concentra o calor sem gerar fumaça.



Acendimento Automático



Produto Econômico



Espetos Rotativos



Estrutura em aço inox 304



Não produz fumaça



- 1 - Interior em aço inox proporcionando maior durabilidade.
- 2 - Bandeja coletora de gordura em aço inox.
- 3 - Pannel com controle de temperatura.
- 4 - Acompanha 5 espetos simples com cabo com acabamento em verniz preto.
- 5 - Motor Weg- qualidade garantida!
- 6 - Não produz fumaça.
- 7 - Entrega um churrasco com muita qualidade de maneira mais acessível.

Tensão: 127V/220V (Bivolt).
Opcional para gás GLP ou gás natural.

ÚNICO EQUIPAMENTO DO MERCADO ENTREGUE JÁ PRONTO PARA O USO COM KIT GÁS INCLUÍDO.



INFORMAÇÕES TÉCNICAS

APLICAÇÃO DO APARELHO	Assamento de alimentos em geral
AQUECIMENTO	Gás GLP ou GN e queimadores infravermelhos
TENSÃO	127 V (bivolt) 220 V (bivolt)
MOTOR	1/30 cv
POTÊNCIA TOTAL	90 W 70 W
CONSUMO DE ENERGIA	0,090 kWh 0,070 kWh
CONSUMO DE GÁS	190 g/h por queimador
AMPERAGEM (A)	1A
ACENDIMENTO AUTOMÁTICO	Sim
QUANTIDADE DE QUEIMADORES	2
REGULADOR DE GÁS (ACOMPANHA NAS VERSÕES A GÁS GLP)	1 kg/h
FREQUÊNCIA	60 Hz
QUANTIDADE DE ESPETOS SIMPLES	5
QUANTIDADE DE ESPETOS TRIPLOS	0
QUANTIDADE DE GRADES	0
MATERIAL DO PRODUTO	Aço carbono pintado preto
CAPACIDADE	1,5 Kg por espeto
MEDIDAS EXTERNAS DO APARELHO (A X L X P)	660 x 560 x 370 mm
MEDIDAS DA EMBALAGEM DO APARELHO (A X L X P)	670 x 570 x 380 mm
PESO DO PRODUTO	21Kg
PESO DO PRODUTO EMBALADO	22 Kg

BLAZE PREMIUM - 03

LANÇAMENTO EXCLUSIVO
HOPE GOURMET

NOVO
ASSADOR
A GÁS
DE BANCADA.



DESIGN CURVO E PORTA FRONTAL EM VIDRO TEMPERADO CURVO

estética mais moderna aliada à maior resistência e segurança.



ESPETOS ROTATIVOS DE ALTA RESISTÊNCIA

entrega até 4,5kg de carne (3 espetos).



UM QUEIMADOR INFRAVERMELHO DE ALTA POTÊNCIA

concentra o calor sem gerar fumaça.



Acendimento Automático



Produto Econômico



Espetos Rotativos



Estrutura em aço inox 304



Não produz fumaça



- 1 - Interior em aço inox proporcionando maior durabilidade.
- 2 - Bandeja coletora de gordura em aço inox.
- 3 - Pannel com controle de temperatura.
- 4 - Acompanha 3 espetos simples com cabo com acabamento em verniz preto.
- 5 - Motor Weg- qualidade garantida!
- 6 - Não produz fumaça.
- 7 - Entrega um churrasco com muita qualidade de maneira mais acessível.

Tensão: 127V/220V (Bivolt).
Opcional para gás GLP ou gás natural.

ÚNICO EQUIPAMENTO DO MERCADO ENTREGUE JÁ PRONTO PARA O USO COM KIT GÁS INCLUÍDO.



INFORMAÇÕES TÉCNICAS

APLICAÇÃO DO APARELHO	Assamento de alimentos em geral
AQUECIMENTO	Gás GLP ou GN e queimadores infravermelhos
TENSÃO	127 V (bivolt) 220 V (bivolt)
MOTOR	1/30 cv
POTÊNCIA TOTAL	90 W 70 W
CONSUMO DE ENERGIA	0,090 kWh 0,070 kWh
CONSUMO DE GÁS	190 g/h por queimador
AMPERAGEM (A)	1A
ACENDIMENTO AUTOMÁTICO	Sim
QUANTIDADE DE QUEIMADORES	1
REGULADOR DE GÁS (ACOMPANHA NAS VERSÕES A GÁS GLP)	1 kg/h
FREQUÊNCIA	60 Hz
QUANTIDADE DE ESPETOS SIMPLES	3
QUANTIDADE DE ESPETOS TRIPLOS	0
QUANTIDADE DE GRADES	0
MATERIAL DO PRODUTO	Aço carbono pintado preto
CAPACIDADE	1,5 Kg por espeto
MEDIDAS EXTERNAS DO APARELHO (A X L X P)	430 x 560 x 370 mm
MEDIDAS DA EMBALAGEM DO APARELHO (A X L X P)	440 x 570 x 380 mm
PESO DO PRODUTO	15 Kg
PESO DO PRODUTO EMBALADO	16 Kg

GLASS SMART TOUCH

ELEGÂNCIA E INOVAÇÃO PARA ALÉM DO CHURRASCO.

A PRIMEIRA
CHURRASQUEIRA
ELÉTRICA
TOUCH SCREEN
DO BRASIL!



GRELHA EM AÇO COM ACABAMENTO CROMADO

gratine pizzas, carnes e outros alimentos.

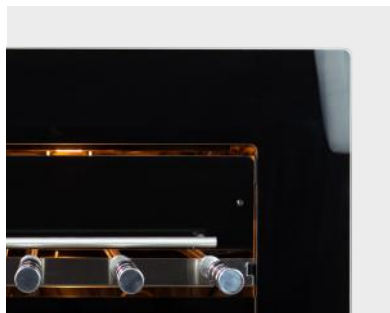

PAINEL PRETO EM VIDRO TEMPERADO



PAINEL DIGITAL COM TECNOLOGIA TOUCH SCREEN

comandos inteligentes e funções de controle de temperatura e timer.



Plug and Play



Produto Econômico



Espetos Rotativos



Estrutura em aço inox 304



Não produz fumaça



1 - Estrutura interna e externa em aço inox 304 para maior durabilidade e facilidade na limpeza.

2 - Resistências que dão maior potência e rapidez para o assado.

3 - Lâmpada interna para melhor visualização.

4 - Bandeja coletora de gordura para facilitar a limpeza.

5 - Acompanha 4 espetos com cabo térmico revestido em alumínio, sendo 3 simples e 1 triplo.

6 - Capacidade de 1,5kg de carne por espeto.

Opcional para tensão 127V ou 220V.

INFORMAÇÕES TÉCNICAS

APLICAÇÃO DO APARELHO	Assamento de alimentos em geral
AQUECIMENTO	Resistência elétrica
TENSÃO	127 V 220V
POTÊNCIA DA RESISTÊNCIA	2500 W
MOTOR	1/30 cv
POTÊNCIA DA LÂMPADA	25 W
POTÊNCIA TOTAL	2590 W 2565 W
CONSUMO DE ENERGIA	2,590 kWh 2,565 kWh
AMPERAGEM (A)	20A 12A
FREQUÊNCIA	60 Hz
QUANTIDADE DE ESPETOS SIMPLES	3
QUANTIDADE DE ESPETOS TRIPLOS	1
QUANTIDADE DE GRADES	1
MATERIAL DO PRODUTO	Painel em vidro temperado Aço inox 304
CAPACIDADE	1,5 kg por espeto
MEDIDAS EXTERNAS DO PAINEL (A X L X P)	575 x 710 x 6 mm
MEDIDAS EXTERNAS DO APARELHO (A X L X P)	575 x 710 x 590 mm
MEDIDAS EXTERNAS DO EMBUTIDO (A X L X P)	480 X 520 X 530 mm
MEDIDAS DA EMBALAGEM DO APARELHO (A X L X P)	640 x 785 x 590 mm
PESO DO PRODUTO	24 Kg
PESO DO PRODUTO EMBALADO	26 Kg

GLASS SMART-04

ASSADOR
ELÉTRICO
DE EMBUTIR



GRELHA EM AÇO COM ACABAMENTO CROMADO

gratine pizzas, carnes e outros alimentos.

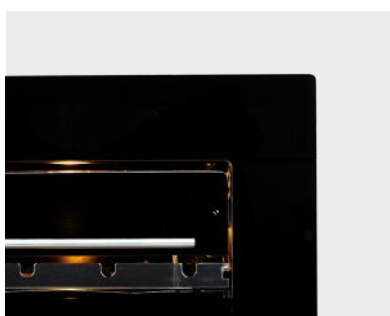

PAINEL PRETO EM VIDRO TEMPERADO



BOTÕES EM LED INDICADORES DE FUNÇÕES

saiba quando a churrasqueira e a lâmpada estão em funcionamento.



Plug and Play



Produto Econômico



Espetos Rotativos



Estrutura em aço inox 304



Não produz fumaça



- 1** - Estrutura interna e externa em aço inox 304 para maior durabilidade e facilidade na limpeza.
- 2** - Resistências que dão maior potência e rapidez para o assado.
- 3** - Lâmpada interna para melhor visualização.
- 4** - Bandeja coletora de gordura para facilitar a limpeza.
- 5** - Acompanha 4 espetos com cabo com acabamento em verniz preto, sendo 3 simples e 1 triplo.
- 6** - Capacidade de 1,5kg de carne por espeto.

Opcional para tensão 127V ou 220V.

INFORMAÇÕES TÉCNICAS

APLICAÇÃO DO APARELHO	Assamento de alimentos em geral
AQUECIMENTO	Resistência elétrica
TENSÃO	127 V 220V
POTÊNCIA DA RESISTÊNCIA	2500 W
MOTOR	1/30 cv
POTÊNCIA DA LÂMPADA	25 W
POTÊNCIA TOTAL	2590 W 2565 W
CONSUMO DE ENERGIA	2,590 kWh 2,565 kWh
AMPERAGEM (A)	20A 12A
FREQUÊNCIA	60 Hz
QUANTIDADE DE ESPETOS SIMPLES	3
QUANTIDADE DE ESPETOS TRIPLOS	1
QUANTIDADE DE GRADES	1
MATERIAL DO PRODUTO	Painel em vidro temperado Aço inox 304
CAPACIDADE	1,5 Kg por espeto
MEDIDAS EXTERNAS DO PAINEL (A X L X P)	575 x 710 x 6 mm
MEDIDAS EXTERNAS DO APARELHO (A X L X P)	575 x 710 x 590 mm
MEDIDAS EXTERNAS DO EMBUTIDO (A X L X P)	480 X 520 X 530 mm
MEDIDAS DA EMBALAGEM DO APARELHO (A X L X P)	640 x 785 x 590 mm
PESO DO PRODUTO	24 Kg
PESO DO PRODUTO EMBALADO	26 Kg

ROAST SMART-04

ASSADOR
ELÉTRICO
DE EMBUTIR



GRELHA EM AÇO COM ACABAMENTO CROMADO

gratine pizzas, carnes e outros alimentos.

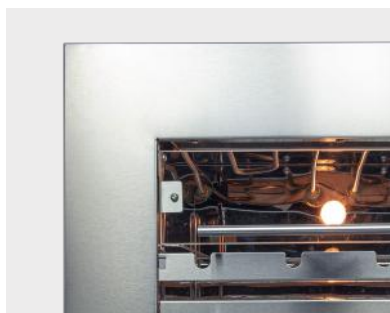

PAINEL INTEIRIÇO EM AÇO INOX 304

sem junções para facilitar a limpeza.



BOTÕES EM LED INDICADORES DE FUNÇÕES

saiba quando a churrasqueira e a lâmpada estão em funcionamento.



Plug and Play



Produto Econômico



Espetos Rotativos



Estrutura em aço inox 304



Não produz fumaça



1 - Estrutura interna e externa em aço inox 304 para maior durabilidade e facilidade na limpeza.

2 - Resistências que dão maior potência e rapidez para o assado.

3 - Lâmpada interna para melhor visualização.

4 - Bandeja coletora de gordura para facilitar a limpeza.

5 - Acompanha 4 espetos com cabo com acabamento em verniz preto, sendo 3 simples e 1 triplo.

6 - Capacidade de 1,5kg de carne por espeto.

Opcional para tensão 127V ou 220V.

INFORMAÇÕES TÉCNICAS

APLICAÇÃO DO APARELHO	Assamento de alimentos em geral
AQUECIMENTO	Resistência elétrica
TENSÃO	127 V 220V
POTÊNCIA DA RESISTÊNCIA	2500 W
MOTOR	1/30 cv
POTÊNCIA DA LÂMPADA	25 W
POTÊNCIA TOTAL	2590 W 2565 W
CONSUMO DE ENERGIA	2,590 kWh 2,565 kWh
AMPERAGEM (A)	20A 12A
FREQUÊNCIA	60 Hz
QUANTIDADE DE ESPETOS SIMPLES	3
QUANTIDADE DE ESPETOS TRIPLOS	1
QUANTIDADE DE GRADES	1
MATERIAL DO PRODUTO	Aço inox 304
CAPACIDADE	1,5 kg por espeto
MEDIDAS EXTERNAS DO PAINEL (A X L X P)	540 x 700 x 18 mm
MEDIDAS EXTERNAS DO APARELHO (A X L X P)	540 x 700 x 590 mm
MEDIDAS EXTERNAS DO EMBUTIDO (A X L X P)	480 X 520 X 530 mm
MEDIDAS DA EMBALAGEM DO APARELHO (A X L X P)	640 x 785 x 590 mm
PESO DO PRODUTO	21 Kg
PESO DO PRODUTO EMBALADO	23 kg

BAKE SMART-04

ASSADOR
ELÉTRICO
DE BANCADA



GRELHA EM AÇO COM ACABAMENTO CROMADO

gratine pizzas, carnes e outros alimentos.

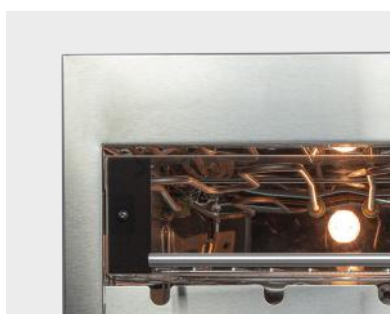

PAINEL INTEIRIÇO EM AÇO INOX 304

sem junções para facilitar a limpeza.



BOTÕES EM LED INDICADORES DE FUNÇÕES

saiba quando a churrasqueira e a lâmpada estão em funcionamento.



Plug and Play



Produto Econômico



Espetos Rotativos



Estrutura em aço inox 304



Não produz fumaça



1 - Estrutura interna e externa em aço inox 304 para maior durabilidade e facilidade na limpeza.

2 - Resistências que dão maior potência e rapidez para o assado.

3 - Lâmpada interna para melhor visualização.

4 - Bandeja coletora de gordura para facilitar a limpeza.

5 - Acompanha 4 espetos com cabo com acabamento em verniz preto, sendo 3 simples e 1 triplo.

6 - Capacidade de 1,5kg de carne por espeto.

Opcional para tensão 127V ou 220V.

INFORMAÇÕES TÉCNICAS

APLICAÇÃO DO APARELHO	Assamento de alimentos em geral
AQUECIMENTO	Resistência elétrica
TENSÃO	127 V 220V
POTÊNCIA DA RESISTÊNCIA	2500 W
MOTOR	1/30 cv
POTÊNCIA DA LÂMPADA	25 W
POTÊNCIA TOTAL	2590 W 2565 W
CONSUMO DE ENERGIA	2,590 kWh 2,565 kWh
AMPERAGEM (A)	20A 12A
FREQUÊNCIA	60 Hz
QUANTIDADE DE ESPETOS SIMPLES	3
QUANTIDADE DE ESPETOS TRIPLOS	1
QUANTIDADE DE GRADES	1
MATERIAL DO PRODUTO	Aço inox 304
CAPACIDADE	1,5 Kg por espeto
MEDIDAS EXTERNAS DO APARELHO (A X L X P)	495 x 550 x 570 mm
MEDIDAS DA EMBALAGEM DO APARELHO (A X L X P)	530 x 645 x 580 mm
PESO DO PRODUTO	23 Kg
PESO DO PRODUTO EMBALADO	25 Kg

GLASS PREMIUM - 04

ASSADOR
A GÁS
DE EMBUTIR



**GRELHA EM AÇO COM
ACABAMENTO CROMADO**

gratine pizzas, carnes e outros
alimentos.

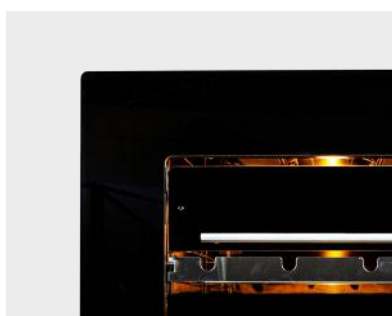

**PAINEL PRETO
EM VIDRO TEMPERADO**



**CONTROLES INTEGRADOS
INDICADORES DE FUNÇÕES**



Acendimento Automático



Produto Econômico



Espetos Rotativos



Segurança Safe Stop



Estrutura em aço inox 304



Não produz fumaça



- 1** - Estrutura interna e externa em aço inox 304 para maior durabilidade e facilidade na limpeza.
- 2** - Queimadores infravermelhos de alta potência.
- 3** - Acendimento automático de rápida ignição.
- 4** - Sistema *Safe Stop* para segurança contra vazamentos de gás.
- 5** - Lâmpada interna.
- 6** - Bandeja coletora de gordura para facilitar a limpeza.
- 7** - Acompanha 4 espetos com cabo com acabamento em verniz preto, sendo 3 simples e 1 triplo.
- 8** - Capacidade de 1,5kg de carne por espeto.

Tensão: 127V/220V (Bivolt).

Opcional para gás GLP ou gás natural.

INFORMAÇÕES TÉCNICAS

APLICAÇÃO DO APARELHO	Assamento de alimentos em geral
AQUECIMENTO	Gás GLP ou GN e queimadores infravermelhos
TENSÃO	127 V (bivolt) 220 V (bivolt)
MOTOR	1/30 cv
POTÊNCIA DA LÂMPADA	25 W
POTÊNCIA TOTAL	115 W 90 W
CONSUMO DE ENERGIA	0,115 kWh 0,090 kWh
CONSUMO DE GÁS	190 g/h por queimador
AMPERAGEM (A)	1A
SISTEMA DE SEGURANÇA	Sim
ACENDIMENTO AUTOMÁTICO	Sim
QUANTIDADE DE QUEIMADORES	2
REGULADOR DE GÁS (NÃO ACOMPANHA PRODUTO)	1 kg/h
FREQUÊNCIA	60 Hz
QUANTIDADE DE ESPETOS SIMPLES	3
QUANTIDADE DE ESPETOS TRIPLOS	1
QUANTIDADE DE GRADES	1
MATERIAL DO PRODUTO	Painel em vidro temperado Aço inox 304
CAPACIDADE	1,5 Kg por espeto
MEDIDAS EXTERNAS DO PAINEL (A X L X P)	575 x 710 x 6 mm
MEDIDAS EXTERNAS DO APARELHO (A X L X P)	575 x 710 x 610 mm
MEDIDAS EXTERNAS DO EMBUTIDO (A X L X P)	480 x 520 x 530 mm
MEDIDAS DA EMBALAGEM DO APARELHO (A X L X P)	640 x 785 x 590 mm
PESO DO PRODUTO	25 Kg
PESO DO PRODUTO EMBALADO	27 Kg

ROAST PREMIUM - 04

ASSADOR
A GÁS
DE EMBUTIR



GRELHA EM AÇO COM ACABAMENTO CROMADO

gratine pizzas, carnes e outros alimentos.

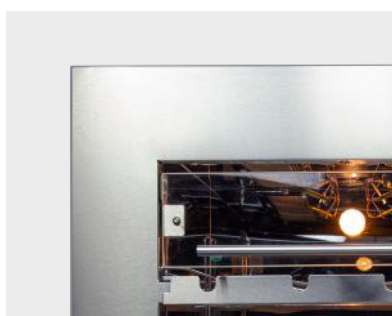

PAINEL INTEIRIÇO EM AÇO INOX 304

sem junções para facilitar a limpeza.



CONTROLES INTEGRADOS INDICADORES DE FUNÇÕES



Acendimento Automático



Produto Econômico



Espetos Rotativos



Segurança Safe Stop



Estrutura em aço inox 304



Não produz fumaça



- 1** - Estrutura interna e externa em aço inox 304 para maior durabilidade e facilidade na limpeza.
- 2** - 2 queimadores infravermelhos de alta potência.
- 3** - Acendimento automático de rápida ignição.
- 4** - Sistema *Safe Stop* para segurança contra vazamentos de gás.
- 5** - Lâmpada interna.
- 6** - Bandeja coletora de gordura para facilitar a limpeza.
- 7** - Acompanha 4 espetos com cabo com acabamento em verniz preto, sendo 3 simples e 1 triplo.
- 8** - Capacidade de 1,5kg de carne por espeto.

Tensão: 127V/220V (Bivolt).

Opcional para gás GLP ou gás natural.

INFORMAÇÕES TÉCNICAS

APLICAÇÃO DO APARELHO	Assamento de alimentos em geral
AQUECIMENTO	Gás GLP ou GN e queimadores infravermelhos
TENSÃO	127 V (bivolt) 220 V (bivolt)
MOTOR	1/30 cv
POTÊNCIA DA LÂMPADA	25 W
POTÊNCIA TOTAL	115 W 90 W
CONSUMO DE ENERGIA	0,115 kWh 0,090 kWh
CONSUMO DE GÁS	190 g/h por queimador
AMPERAGEM (A)	1A
SISTEMA DE SEGURANÇA	Sim
ACENDIMENTO AUTOMÁTICO	Sim
QUANTIDADE DE QUEIMADORES	2
REGULADOR DE GÁS (NÃO ACOMPANHA PRODUTO)	1 kg/h
FREQUÊNCIA	60 Hz
QUANTIDADE DE ESPETOS SIMPLES	3
QUANTIDADE DE ESPETOS TRIPLOS	1
QUANTIDADE DE GRADES	1
MATERIAL DO PRODUTO	Aço inox 304
CAPACIDADE	1,5 Kg por espeto
MEDIDAS EXTERNAS DO PAINEL (A X L X P)	540 x 700 x 18 mm
MEDIDAS EXTERNAS DO APARELHO (A X L X P)	540 x 700 x 610 mm
MEDIDAS EXTERNAS DO EMBUTIDO (A X L X P)	480 X 520 X 530 mm
MEDIDAS DA EMBALAGEM DO APARELHO (A X L X P)	640 x 785 x 590 mm
PESO DO PRODUTO	22 Kg
PESO DO PRODUTO EMBALADO	24 Kg

ROAST PREMIUM - 06

ASSADOR
A GÁS
DE EMBUTIR



GRELHA EM AÇO COM ACABAMENTO CROMADO

gratine pizzas, carnes e outros alimentos.

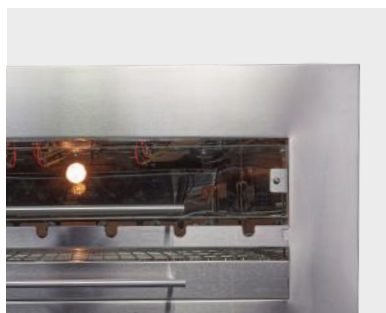

PAINEL INTEIRIÇO EM AÇO INOX 304

sem junções para facilitar a limpeza.



CONTROLES INTEGRADOS INDICADORES DE FUNÇÕES



Acendimento Automático



Produto Econômico



Espetos Rotativos



Segurança Safe Stop



Estrutura em aço inox 304



Não produz fumaça



- 1** - Estrutura interna e externa em aço inox 304 para maior durabilidade e facilidade na limpeza.
- 2** - 3 queimadores infravermelhos de alta potência.
- 3** - Acendimento automático de rápida ignição.
- 4** - Sistema *Safe Stop* para segurança contra vazamentos de gás.
- 5** - Lâmpada interna.
- 6** - Bandeja coletora de gordura para facilitar a limpeza.
- 7** - Acompanha 4 espetos com cabo com acabamento em verniz preto, sendo 3 simples e 1 triplo.
- 8** - Capacidade de 1,5kg de carne por espeto.

Tensão: 127V/220V (Bivolt).

Opcional para gás GLP ou gás natural.

INFORMAÇÕES TÉCNICAS

APLICAÇÃO DO APARELHO	Assamento de alimentos em geral
AQUECIMENTO	Gás GLP ou GN e queimadores infravermelhos
TENSÃO	127 V (bivolt) 220 V (bivolt)
MOTOR	1/30 cv
POTÊNCIA DA LÂMPADA	25 W
POTÊNCIA TOTAL	115 W 90 W
CONSUMO DE ENERGIA	0,115 KWh 0,090 KWh
CONSUMO DE GÁS	190 g/h por queimador
AMPERAGEM (A)	1A
SISTEMA DE SEGURANÇA	Sim
ACENDIMENTO AUTOMÁTICO	Sim
QUANTIDADE DE QUEIMADORES	3
REGULADOR DE GÁS (NÃO ACOMPANHA PRODUTO)	1 kg/h
FREQUÊNCIA	60 Hz
QUANTIDADE DE ESPETOS SIMPLES	5
QUANTIDADE DE ESPETOS TRIPLOS	1
QUANTIDADE DE GRADES	1
MATERIAL DO PRODUTO	Aço inox 304
CAPACIDADE	1,5 Kg por espeto
MEDIDAS EXTERNAS DO PAINEL (A X L X P)	540 x 955 x 18 mm
MEDIDAS EXTERNAS DO APARELHO (A X L X P)	540 x 955 x 610 mm
MEDIDAS EXTERNAS DO EMBUTIDO (A X L X P)	480 X 770 X 530 mm
MEDIDAS DA EMBALAGEM DO APARELHO (A X L X P)	640 x 1040 x 590 mm
PESO DO PRODUTO	30 Kg
PESO DO PRODUTO EMBALADO	32 Kg

BAKE PREMIUM - 04

ASSADOR
A GÁS
DE BANCADA



GRELHA EM AÇO COM ACABAMENTO CROMADO

gratine pizzas, carnes e outros alimentos.



PAINEL INTEIRIÇO EM AÇO INOX 304

sem junções para facilitar a limpeza.



CONTROLES INTEGRADOS INDICADORES DE FUNÇÕES



Acendimento Automático



Produto Econômico



Espetos Rotativos



Segurança Safe Stop



Estrutura em aço inox 304



Não produz fumaça



- 1** - Estrutura interna e externa em aço inox 304 para maior durabilidade e facilidade na limpeza.
- 2** - Queimadores infravermelhos de alta potência.
- 3** - Acendimento automático de rápida ignição.
- 4** - Sistema *Safe Stop* para segurança contra vazamentos de gás.
- 5** - Lâmpada interna.
- 6** - Bandeja coletora de gordura para facilitar a limpeza.
- 7** - Acompanha 4 espetos com cabo com acabamento em verniz preto, sendo 3 simples e 1 triplo.
- 8** - Capacidade de 1,5kg de carne por espeto.

Tensão: 127V/220V (Bivolt).

Opcional para gás GLP ou gás natural.

INFORMAÇÕES TÉCNICAS

APLICAÇÃO DO APARELHO	Assamento de alimentos em geral
AQUECIMENTO	Gás GLP ou GN e queimadores infravermelhos
TENSÃO	127 V (bivolt) 220 V (bivolt)
MOTOR	1/30 cv
POTÊNCIA DA LÂMPADA	25 W
POTÊNCIA TOTAL	115 W 90 W
CONSUMO DE ENERGIA	0,115 kWh 0,090 kWh
CONSUMO DE GÁS	190 g/h por queimador
AMPERAGEM (A)	1A
SISTEMA DE SEGURANÇA	Sim
ACENDIMENTO AUTOMÁTICO	Sim
QUANTIDADE DE QUEIMADORES	2
REGULADOR DE GÁS (NÃO ACOMPANHA PRODUTO)	1 kg/h
FREQUÊNCIA	60 Hz
QUANTIDADE DE ESPETOS SIMPLES	3
QUANTIDADE DE ESPETOS TRIPLOS	1
QUANTIDADE DE GRADES	1
MATERIAL DO PRODUTO	Aço inox 304
CAPACIDADE	1,5 Kg por espeto
MEDIDAS EXTERNAS DO APARELHO (A X L X P)	495 x 550 x 570 mm
MEDIDAS DA EMBALAGEM DO APARELHO (A X L X P)	530 x 645 x 580 mm
PESO DO PRODUTO	23 Kg
PESO DO PRODUTO EMBALADO	25 Kg

03

A C E S S Ó R I O S

P A R A

C H U R R A S Q U E I R A S



ESPETOS SIMPLES E TRIPLOS

Além de churrasqueiras, a Hope Gourmet também conta com uma linha de acessórios para churrasco contendo **espetos simples e triplos, e grelhas multiuso** que estão disponíveis em versões com cabos térmicos revestidos em alumínio ou opções com acabamento em verniz preto.

***Cabos em madeira de lei reflorestada: ecologicamente corretos e mais seguros, porque não aquecem.**

ESPETOS UTILIZADOS
EM CHURRASCARIAS,
AGORA NA SUA CASA!

**QUALIDADE E
RESISTÊNCIA PARA
A VIDA TODA!**

Espetos produzidos em aço inox polido, com lâminas resistentes de 1,5mm de espessura e roldana fixa injetada diretamente na lâmina do espeto, evitando o acúmulo de sujeira e facilitando a limpeza.



**ESPETO SIMPLES
COM CABO PRETO E
CABO EM ALUMÍNIO**

Opção de espetos com cabo de madeira com acabamento envernizado preto ou com revestimento em alumínio.



**ESPETO TRIPLO
COM CABO PRETO E
CABO EM ALUMÍNIO**

Garfo soldado dando maior resistência ao espeto.

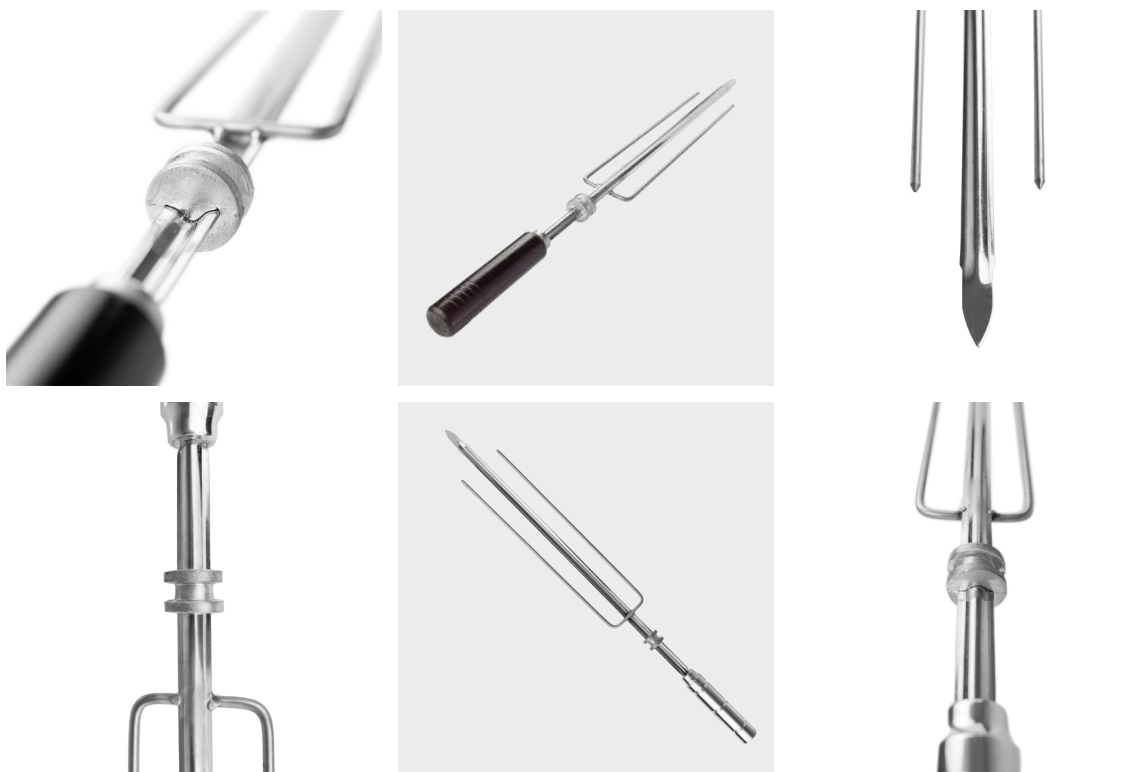

GRELHAS MULTIUSO

Grelhas com acabamento cromado:
mais resistentes e fáceis de limpar.
Possuem roldana móvel para facilitar
a montagem.

***Cabos em madeira de lei reflorestada:
ecologicamente corretos e mais
seguros, porque não aquecem.**

IDEAIS PARA ASSAR
CARNES, PEIXES E
LEGUMES EM GERAL!



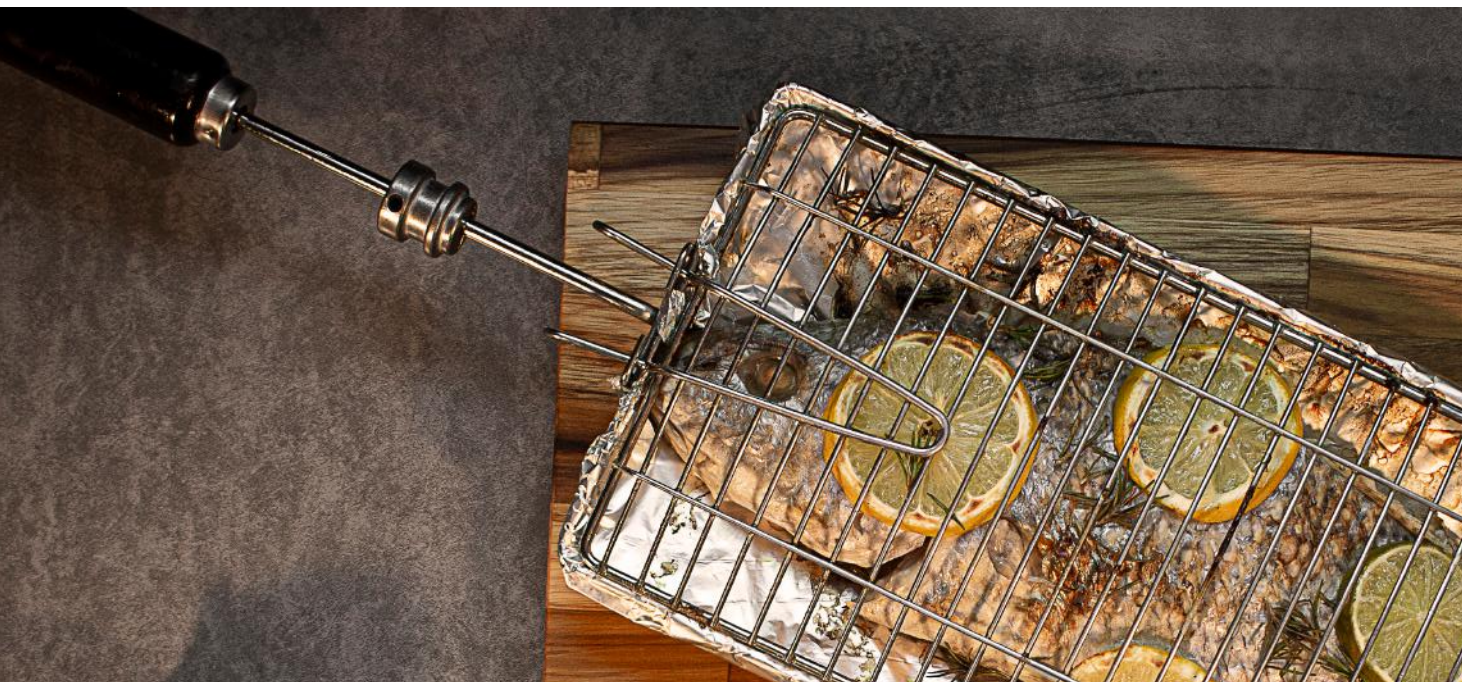

**GRELHA MULTIUSO
COM CABO PRETO**

Grelha com cabo de madeira com acabamento envernizado.



**GRELHA MULTIUSO
COM CABO EM ALUMÍNIO**

Grelha com cabo de madeira com revestimento em alumínio.

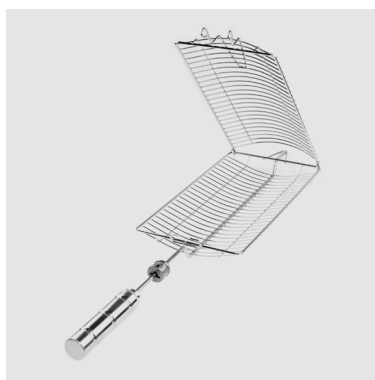

GRADES DE VENTILAÇÃO

Para garantir maior performance dos produtos a gás, é fundamental que sejam instaladas grades de ventilação para circulação de ar.

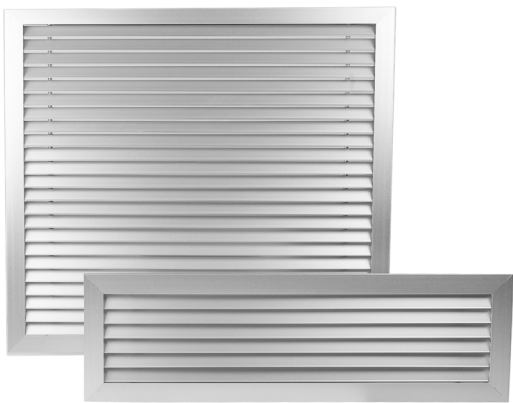

Disponíveis em três cores:
preto, cinza e branco.

KITS DE GÁS

A Hope Gourmet disponibiliza 2 Kits para alimentação de gás. Estes podem ser adquiridos pelo nosso site hopegourmet.com.br.

KIT GÁS GLP/GN BAIXA PRESSÃO

Nº	CÓDIGO	DESCRIÇÃO
-	8001	Kit gás baixa pressão GLP/GN
1	-	Mangueira flexível metálica com vedação
2	-	Registro esfera meia alavanca
3	-	Adaptador 1/2" BSP 3/8

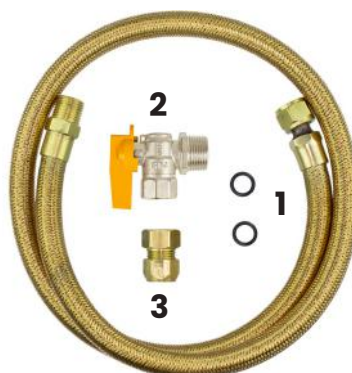

KIT GÁS GLP ALTA PRESSÃO (P13)

Nº	CÓDIGO	DESCRIÇÃO
-	8013	Kit gás - GLP (P13)
1	-	Registro de gás 1 kg/h sem mangueira
2	-	Mangueira flexível metálica com vedação
3	-	Adaptador 1/2" Interno Adaptador BSP 3/8"



04

INSTALAÇÃO

DE ASSADORES

A GÁS

UTILIZANDO GÁS NATURAL OU GLP DE CENTRAL PREDIAL

Para esta configuração do aparelho, os componentes para a alimentação de gás (Kits de Gás) devem ser adquiridos separadamente pelo cliente, conforme a pressão da linha de gás no espaço onde a churrasqueira será instalada.

Os componentes devem ser instalados por um técnico habilitado, seguindo à risca o procedimento padrão.

ATENÇÃO!

Antes de conectar o equipamento, certifique-se de que o mesmo é adaptado para o tipo/sistema de gás disponível no local da instalação. Feito isso, verifique se a pressão da linha de gás está correta, conforme os parâmetros abaixo:

PARA GLP: 2,8 KPA
(280 MMCA);

PARA GÁS NATURAL:
2,2 KPA (220 MMCA);

05

NICHOS

NICHO ALTO DE MADEIRA ASSADOR ELÉTRICO

MODELOS ROAST SMART-04 E GLASS SMART-04

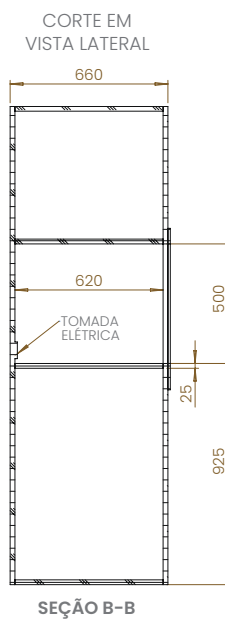
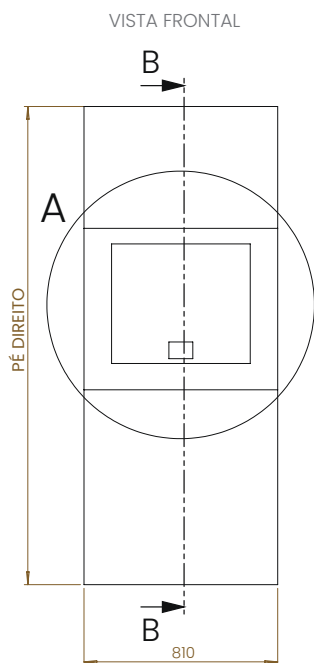
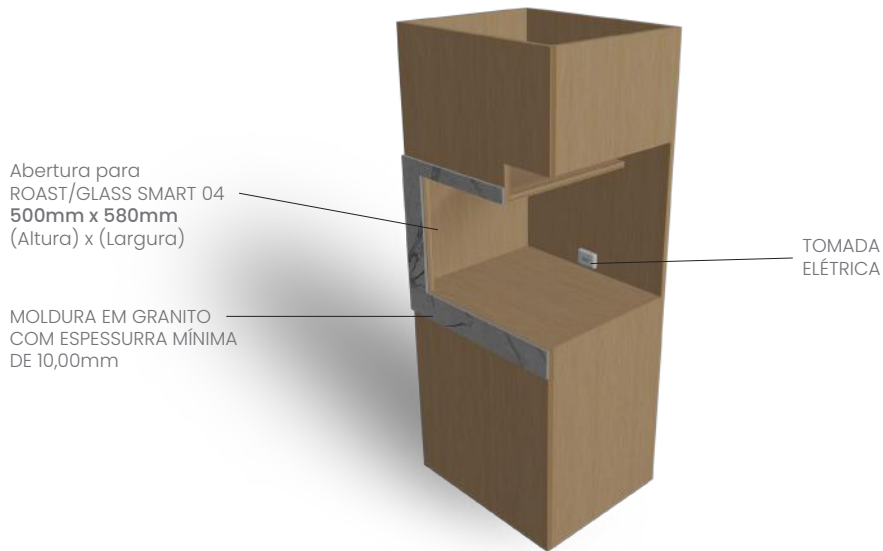

DETALHE A
ESCALA 1 : 12

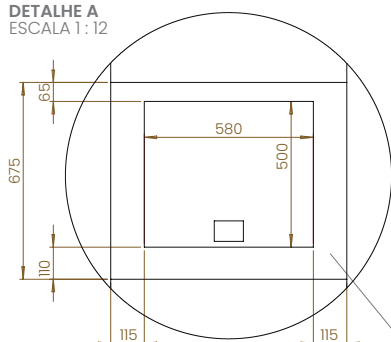

NOTA:
medidas em milímetros.

OBSERVAÇÕES:

A espessura da base da churrasqueira deve ter 25mm. O restante do móvel pode ser com MDF de 18mm.

Como qualquer produto a ser embutido, deve estar previsto uma tomada de 20A e especificações do manual. E nos espaços livres acima e abaixo do móvel, fica à critério do cliente, a distribuição de armários para outros equipamentos.

Pode -se utilizar os espaços acima e abaixo da churrasqueira com armários embutidos, deixando um espaço de 15cm entre o vão da churrasqueira e os armários.

NICHO ALTO DE ALVENARIA

ASSADOR ELÉTRICO

MODELOS ROAST SMART-04 E GLASS SMART-04

Abertura para
ROAST/GLASS SMART 04
500mm x 580mm
(Altura) x (Largura)

TOMADA
ELÉTRICA

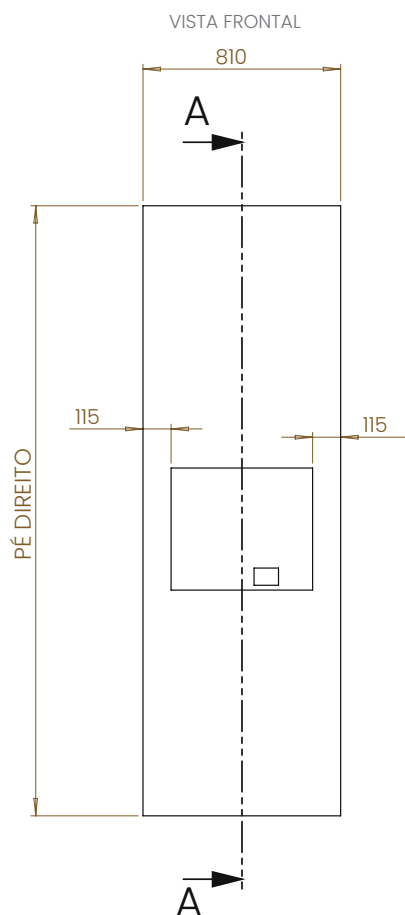
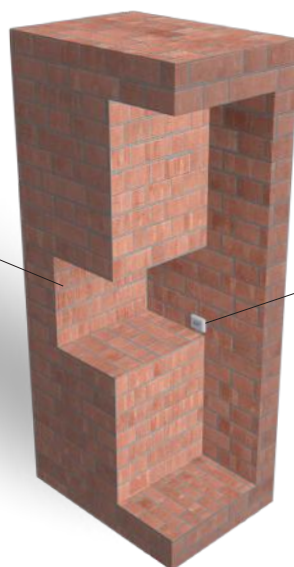

CORTE EM
VISTA LATERAL

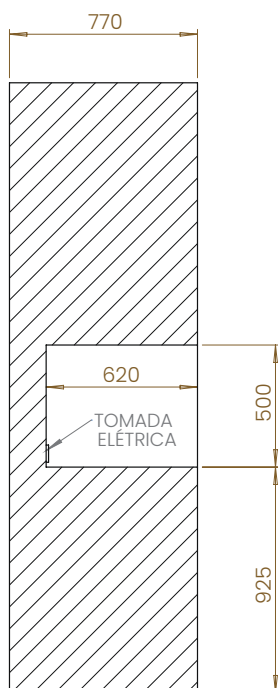

SEÇÃO A-A

OBSERVAÇÕES:

Pode-se utilizar os espaços acima e abaixo da churrasqueira com armários embutidos, deixando um espaço de 15cm entre o vão da churrasqueira e os armários.

NOTA:
medidas em milímetros.

NICHO BAIXO DE ALVENARIA ASSADOR ELÉTRICO

MODELOS ROAST SMART-04 E GLASS SMART-04

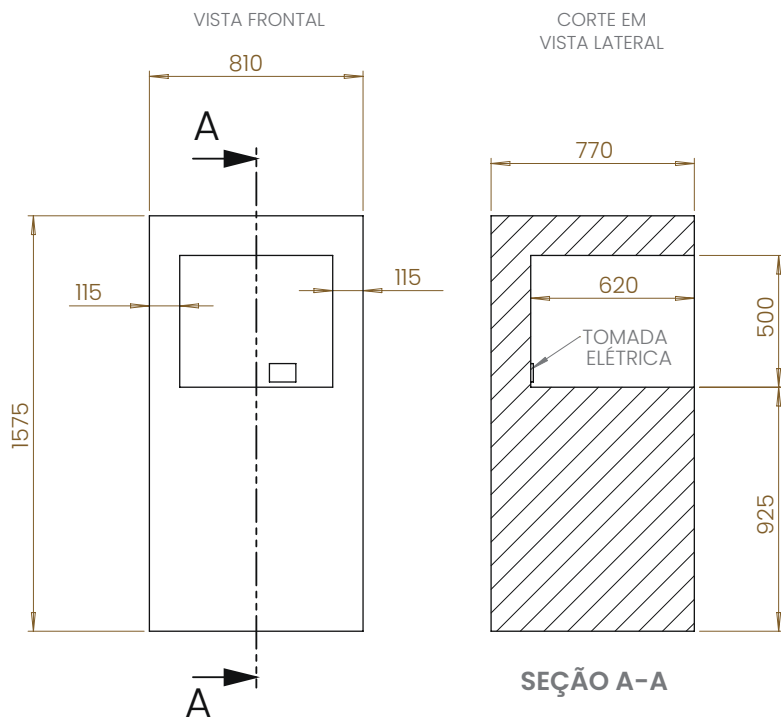
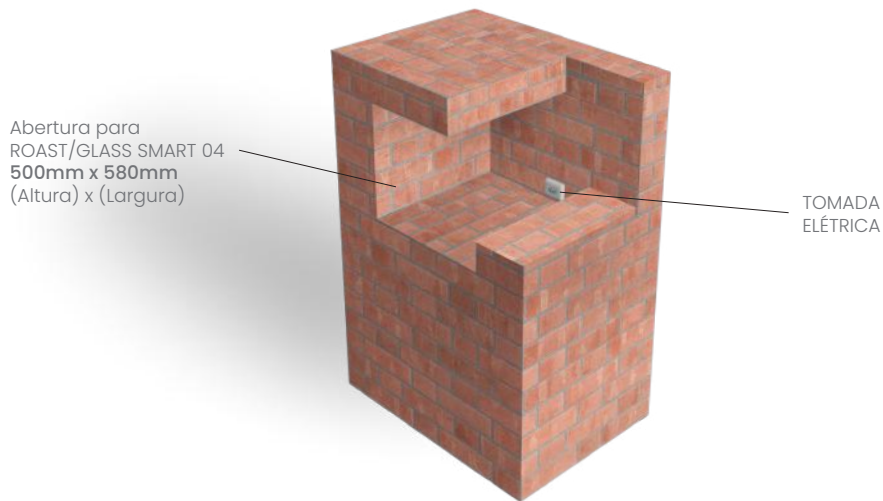

OBSERVAÇÕES:

Pode-se utilizar os espaços abaixo da churrasqueira com armários embutidos, deixando um espaço de 15cm entre o vão da churrasqueira e os armários.

NOTA:
medidas em milímetros.

NICHO ALTO DE ALVENARIA

ASSADOR A GÁS

MODELOS ROAST PREMIUM-04 E GLASS PREMIUM-04

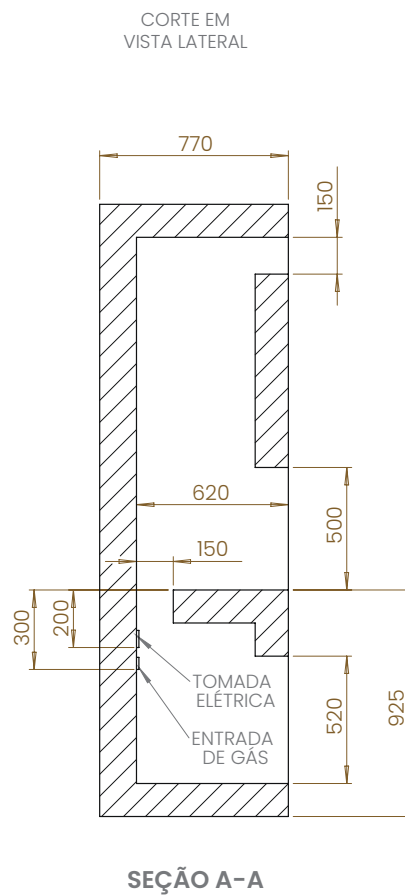
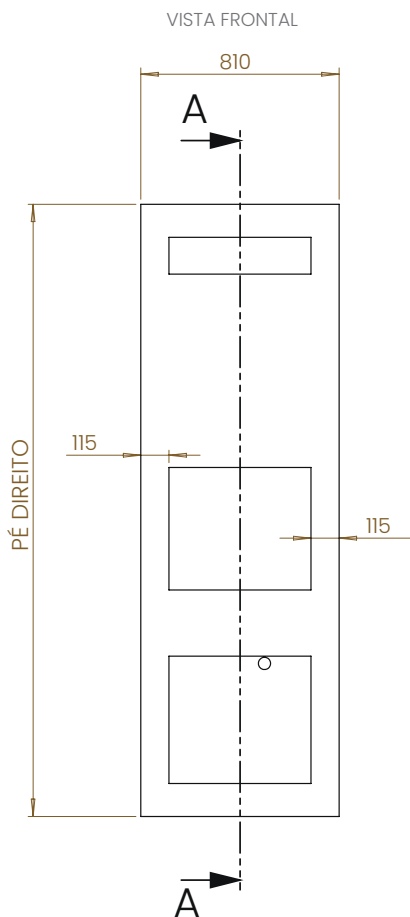
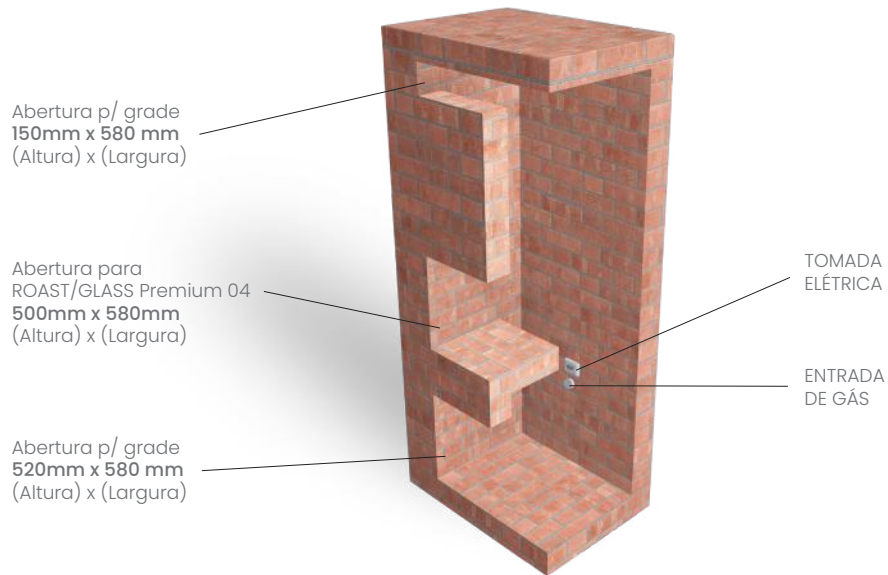

NOTA:
medidas em milímetros.

NICHO ALTO DE ALVENARIA

ASSADOR A GÁS

MODELO ROAST PREMIUM-06

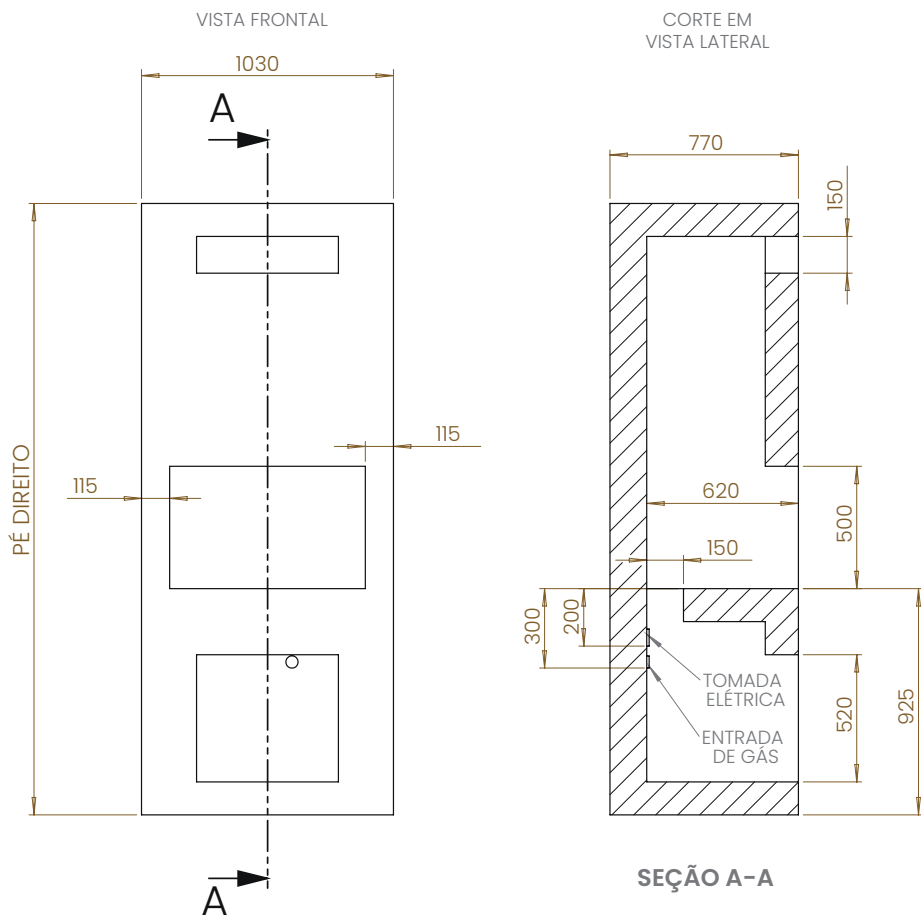
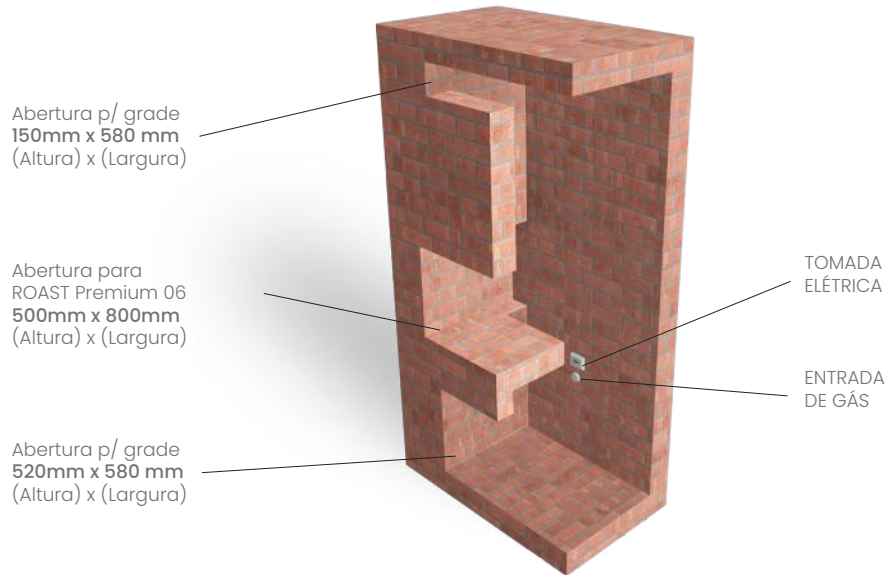

NOTA:
medidas em milímetros.

NICHO BAIXO DE ALVENARIA

ASSADOR A GÁS

MODELOS ROAST PREMIUM-04 E GLASS PREMIUM-04

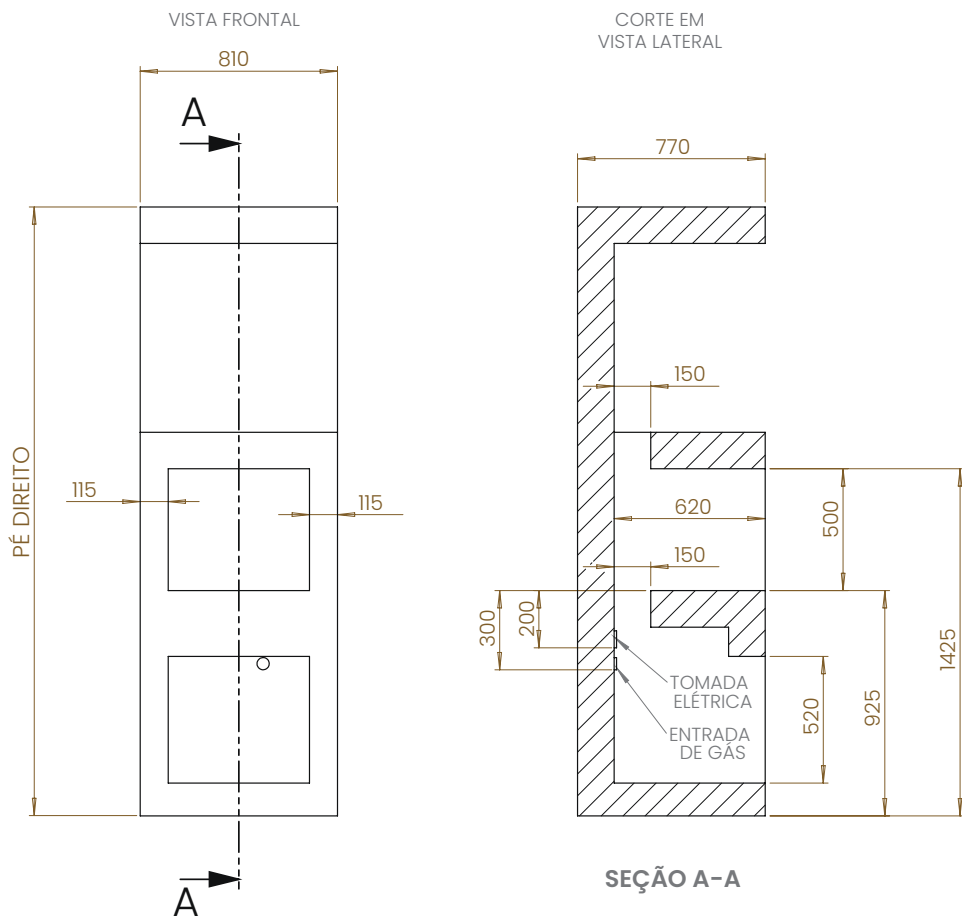
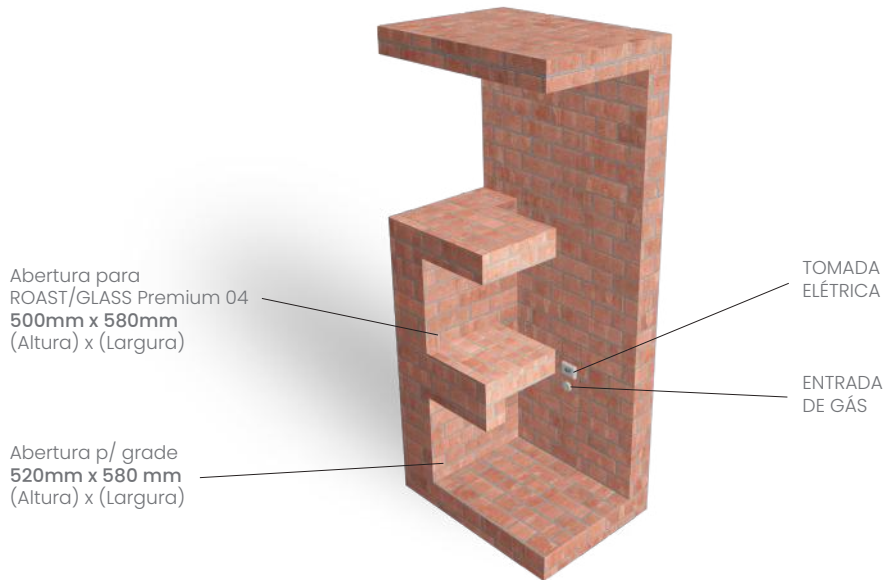

NOTA:
medidas em milímetros.

NICHO BAIXO DE ALVENARIA

ASSADOR A GÁS

MODELO ROAST PREMIUM-06

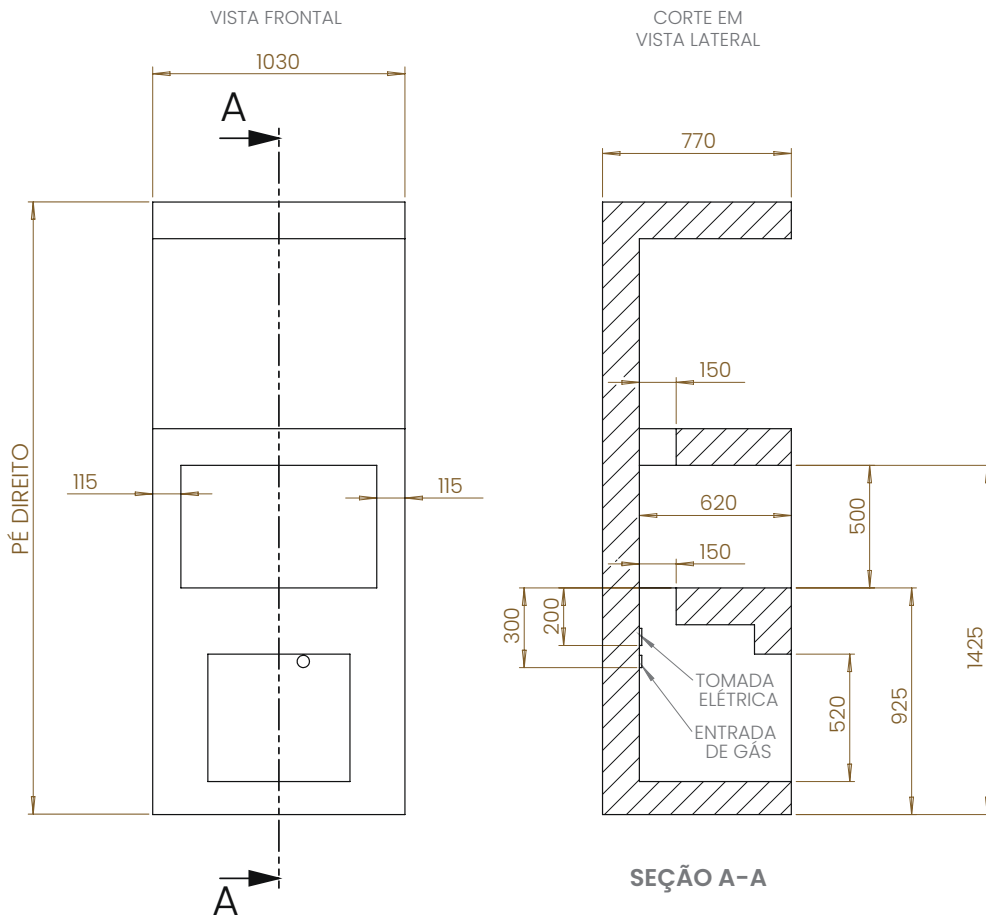
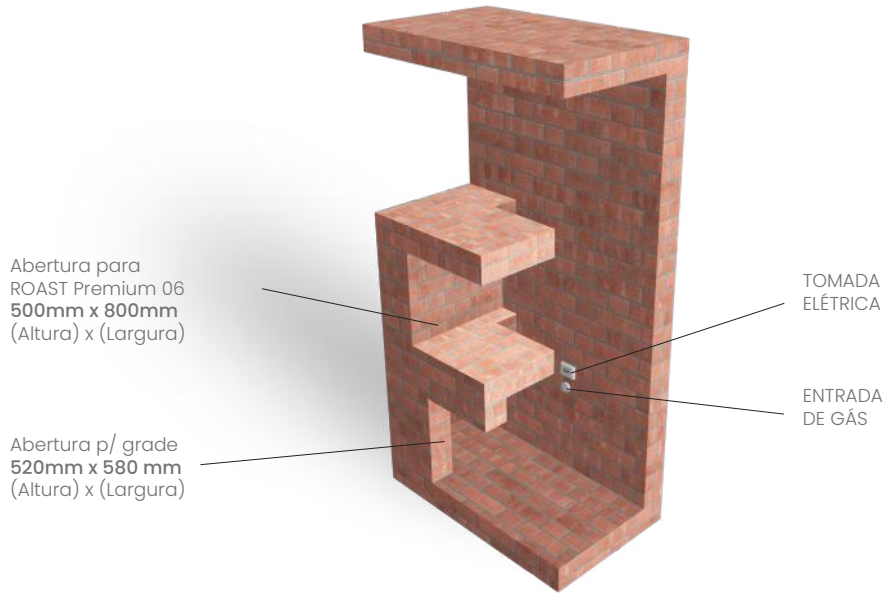

NOTA:
medidas em milímetros.

06

TABELAS

TÉCNICAS

GERAIS

BLAZE PREMIUM-05



APLICAÇÃO DO APARELHO	Assamento de alimentos em geral
AQUECIMENTO	Gás GLP ou GN e queimadores infravermelhos
TENSÃO	127 V (bivolt) 220 V (bivolt)
MOTOR	1/30 cv
POTÊNCIA TOTAL	90 W 70 W
CONSUMO DE ENERGIA	0,090 KWh 0,070 KWh
CONSUMO DE GÁS	190 g/h por queimador
AMPERAGEM (A)	1A
ACENDIMENTO AUTOMÁTICO	Sim
QUANTIDADE DE QUEIMADORES	2
REGULADOR DE GÁS (ACOMPANHA NAS VERSÕES A GÁS GLP)	1 kg/h
FREQUÊNCIA	60 Hz
QUANTIDADE DE ESPETOS SIMPLES	5
QUANTIDADE DE ESPETOS TRIPLOS	0
QUANTIDADE DE GRADES	0
MATERIAL DO PRODUTO	Aço carbono pintado preto
CAPACIDADE	1,5 Kg por espeto
MEDIDAS EXTERNAS DO APARELHO (A X L X P)	660 x 560 x 370 mm
MEDIDAS DA EMBALAGEM DO APARELHO (A X L X P)	670 x 570 x 380 mm
PESO DO PRODUTO	21Kg
PESO DO PRODUTO EMBALADO	22 Kg

BLAZE PREMIUM-03



APLICAÇÃO DO APARELHO	Assamento de alimentos em geral
AQUECIMENTO	Gás GLP ou GN e queimadores infravermelhos
TENSÃO	127 V (bivolt) 220 V (bivolt)
MOTOR	1/30 cv
POTÊNCIA TOTAL	90 W 70 W
CONSUMO DE ENERGIA	0,090 KWh 0,070 KWh
CONSUMO DE GÁS	190 g/h por queimador
AMPERAGEM (A)	1A
ACENDIMENTO AUTOMÁTICO	Sim
QUANTIDADE DE QUEIMADORES	1
REGULADOR DE GÁS (ACOMPANHA NAS VERSÕES A GÁS GLP)	1 kg/h
FREQUÊNCIA	60 Hz
QUANTIDADE DE ESPETOS SIMPLES	3
QUANTIDADE DE ESPETOS TRIPLOS	0
QUANTIDADE DE GRADES	0
MATERIAL DO PRODUTO	Aço carbono pintado preto
CAPACIDADE	1,5 Kg por espeto
MEDIDAS EXTERNAS DO APARELHO (A X L X P)	430 x 560 x 370 mm
MEDIDAS DA EMBALAGEM DO APARELHO (A X L X P)	440 x 570 x 380 mm
PESO DO PRODUTO	15 Kg
PESO DO PRODUTO EMBALADO	16 Kg

ROAST PREMIUM-06



APLICAÇÃO DO APARELHO	Assamento de alimentos em geral
AQUECIMENTO	Gás GLP ou GN e queimadores infravermelhos
TENSÃO	127 V (bivolt) 220 V (bivolt)
MOTOR	1/30 cv
POTÊNCIA DA LÂMPADA	25 W
POTÊNCIA TOTAL	115 W 90 W
CONSUMO DE ENERGIA	0,115 kWh 0,090 kWh
CONSUMO DE GÁS	190 g/h por queimador
AMPERAGEM (A)	1A
SISTEMA DE SEGURANÇA	Sim
ACENDIMENTO AUTOMÁTICO	Sim
QUANTIDADE DE QUEIMADORES	3
REGULADOR DE GÁS (NÃO ACOMPANHA PRODUTO)	1 kg/h
FREQUÊNCIA	60 Hz
QUANTIDADE DE ESPETOS SIMPLES	5
QUANTIDADE DE ESPETOS TRIPLOS	1
QUANTIDADE DE GRADES	1
MATERIAL DO PRODUTO	Aço inox 304
CAPACIDADE	1,5 Kg por espeto
MEDIDAS EXTERNAS DO PAINEL (A X L X P)	540 x 955 x 18 mm
MEDIDAS EXTERNAS DO APARELHO (A X L X P)	540 x 955 x 610 mm
MEDIDAS EXTERNAS DO EMBUTIDO (A X L X P)	480 x 770 x 530 mm
MEDIDAS DA EMBALAGEM DO APARELHO (A X L X P)	640 x 1040 x 590 mm
PESO DO PRODUTO	30 Kg
PESO DO PRODUTO EMBALADO	32 Kg

ROAST PREMIUM-04



APLICAÇÃO DO APARELHO	Assamento de alimentos em geral
AQUECIMENTO	Gás GLP ou GN e queimadores infravermelhos
TENSÃO	127 V (bivolt) 220 V (bivolt)
MOTOR	1/30 cv
POTÊNCIA DA LÂMPADA	25 W
POTÊNCIA TOTAL	115 W 90 W
CONSUMO DE ENERGIA	0,115 kWh 0,090 kWh
CONSUMO DE GÁS	190 g/h por queimador
AMPERAGEM (A)	1A
SISTEMA DE SEGURANÇA	Sim
ACENDIMENTO AUTOMÁTICO	Sim
QUANTIDADE DE QUEIMADORES	2
REGULADOR DE GÁS (NÃO ACOMPANHA PRODUTO)	1 kg/h
FREQUÊNCIA	60 Hz
QUANTIDADE DE ESPETOS SIMPLES	3
QUANTIDADE DE ESPETOS TRIPLOS	1
QUANTIDADE DE GRADES	1
MATERIAL DO PRODUTO	Aço inox 304
CAPACIDADE	1,5 Kg por espeto
MEDIDAS EXTERNAS DO PAINEL (A X L X P)	540 x 700 x 18 mm
MEDIDAS EXTERNAS DO APARELHO (A X L X P)	540 x 700 x 610 mm
MEDIDAS EXTERNAS DO EMBUTIDO (A X L X P)	480 x 520 x 530 mm
MEDIDAS DA EMBALAGEM DO APARELHO (A X L X P)	640 x 785 x 590 mm
PESO DO PRODUTO	22 Kg
PESO DO PRODUTO EMBALADO	24 Kg

ROAST SMART-04



APLICAÇÃO DO APARELHO	Assamento de alimentos em geral
AQUECIMENTO	Resistência elétrica
TENSÃO	127 V 220V
POTÊNCIA DA RESISTÊNCIA	2500 W
MOTOR	1/30 cv
POTÊNCIA DA LÂMPADA	25 W
POTÊNCIA TOTAL	2590 W 2565 W
CONSUMO DE ENERGIA	2,590 kWh 2,565 kWh
AMPERAGEM (A)	20A 12A
FREQUÊNCIA	60 Hz
QUANTIDADE DE ESPETOS SIMPLES	3
QUANTIDADE DE ESPETOS TRIPLOS	1
QUANTIDADE DE GRADES	1
MATERIAL DO PRODUTO	Aço inox 304
CAPACIDADE	1,5 Kg por espeto
MEDIDAS EXTERNAS DO PAINEL (A X L X P)	540 x 700 x 18 mm
MEDIDAS EXTERNAS DO APARELHO (A X L X P)	540 x 700 x 590 mm
MEDIDAS EXTERNAS DO EMBUTIDO (A X L X P)	480 X 520 X 530 mm
MEDIDAS DA EMBALAGEM DO APARELHO (A X L X P)	640 x 785 x 590 mm
PESO DO PRODUTO	21 Kg
PESO DO PRODUTO EMBALADO	23 Kg

GLASS SMART TOUCH

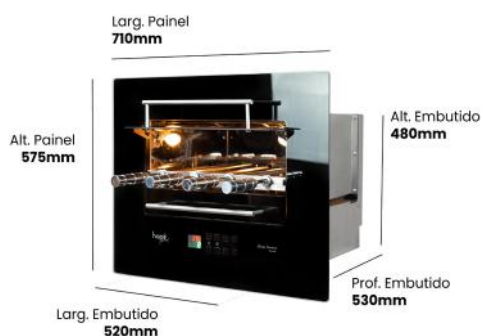

APLICAÇÃO DO APARELHO	Assamento de alimentos em geral
AQUECIMENTO	Resistência elétrica
TENSÃO	127 V 220V
POTÊNCIA DA RESISTÊNCIA	2500 W
MOTOR	1/30 cv
POTÊNCIA DA LÂMPADA	25 W
POTÊNCIA TOTAL	2590 W 2565 W
CONSUMO DE ENERGIA	2,590 kWh 2,565 kWh
AMPERAGEM (A)	20A 12A
FREQUÊNCIA	60 Hz
QUANTIDADE DE ESPETOS SIMPLES	3
QUANTIDADE DE ESPETOS TRIPLOS	1
QUANTIDADE DE GRADES	1
MATERIAL DO PRODUTO	Painel em vidro temperado Aço inox 304
CAPACIDADE	1,5 Kg por espeto
MEDIDAS EXTERNAS DO PAINEL (A X L X P)	575 x 710 x 6 mm
MEDIDAS EXTERNAS DO APARELHO (A X L X P)	575 x 710 x 590 mm
MEDIDAS EXTERNAS DO EMBUTIDO (A X L X P)	480 X 520 X 530 mm
MEDIDAS DA EMBALAGEM DO APARELHO (A X L X P)	640 x 785 x 590 mm
PESO DO PRODUTO	24 Kg
PESO DO PRODUTO EMBALADO	26 Kg

GLASS SMART-04

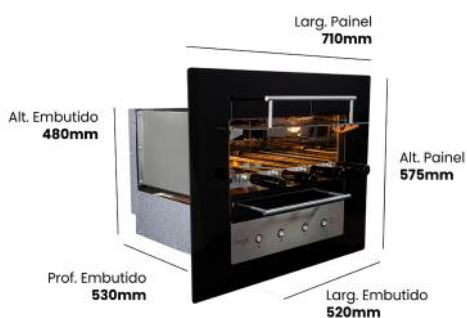

APLICAÇÃO DO APARELHO	Assamento de alimentos em geral
AQUECIMENTO	Resistência elétrica
TENSÃO	127 V 220V
POTÊNCIA DA RESISTÊNCIA	2500 W
MOTOR	1/30 cv
POTÊNCIA DA LÂMPADA	25 W
POTÊNCIA TOTAL	2590 W 2565 W
CONSUMO DE ENERGIA	2,590 KWh 2,565 KWh
AMPERAGEM (A)	20A 12A
FREQUÊNCIA	60 Hz
QUANTIDADE DE ESPETOS SIMPLES	3
QUANTIDADE DE ESPETOS TRIPLOS	1
QUANTIDADE DE GRADES	1
MATERIAL DO PRODUTO	Painel em vidro temperado Aço inox 304
CAPACIDADE	1,5 Kg por espeto
MEDIDAS EXTERNAS DO PAINEL (A X L X P)	575 x 710 x 6 mm
MEDIDAS EXTERNAS DO APARELHO (A X L X P)	575 x 710 x 590 mm
MEDIDAS EXTERNAS DO EMBUTIDO (A X L X P)	480 x 520 x 530 mm
MEDIDAS DA EMBALAGEM DO APARELHO (A X L X P)	640 x 785 x 590 mm
PESO DO PRODUTO	24 Kg
PESO DO PRODUTO EMBALADO	26 Kg

GLASS PREMIUM-04

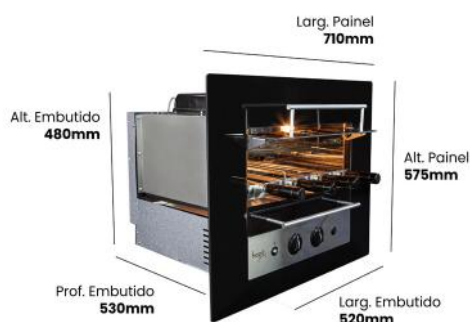

APLICAÇÃO DO APARELHO	Assamento de alimentos em geral
AQUECIMENTO	Gás GLP ou GN e queimadores infravermelhos
TENSÃO	127 V (bivolt) 220 V (bivolt)
MOTOR	1/30 cv
POTÊNCIA DA LÂMPADA	25 W
POTÊNCIA TOTAL	115 W 90 W
CONSUMO DE ENERGIA	0,115 KWh 0,090 KWh
CONSUMO DE GÁS	190 g/h por queimador
AMPERAGEM (A)	1A
SISTEMA DE SEGURANÇA	Sim
ACENDIMENTO AUTOMÁTICO	Sim
QUANTIDADE DE QUEIMADORES	2
REGULADOR DE GÁS (NÃO ACOMPANHA PRODUTO)	1 kg/h
FREQUÊNCIA	60 Hz
QUANTIDADE DE ESPETOS SIMPLES	3
QUANTIDADE DE ESPETOS TRIPLOS	1
QUANTIDADE DE GRADES	1
MATERIAL DO PRODUTO	Painel em vidro temperado Aço inox 304
CAPACIDADE	1,5 Kg por espeto
MEDIDAS EXTERNAS DO PAINEL (A X L X P)	575 x 710 x 6 mm
MEDIDAS EXTERNAS DO APARELHO (A X L X P)	575 x 710 x 610 mm
MEDIDAS EXTERNAS DO EMBUTIDO (A X L X P)	480 x 520 x 530 mm
MEDIDAS DA EMBALAGEM DO APARELHO (A X L X P)	640 x 785 x 590 mm
PESO DO PRODUTO	25 Kg
PESO DO PRODUTO EMBALADO	27 Kg

BAKE PREMIUM - 04



APLICAÇÃO DO APARELHO	Assamento de alimentos em geral
AQUECIMENTO	Gás GLP ou GN e queimadores infravermelhos
TENSÃO	127 V (bivolt) 220 V (bivolt)
MOTOR	1/30 cv
POTÊNCIA DA LÂMPADA	25 W
POTÊNCIA TOTAL	115 W 90 W
CONSUMO DE ENERGIA	0,115 kWh 0,090 kWh
CONSUMO DE GÁS	190 g/h por queimador
AMPERAGEM (A)	1A
SISTEMA DE SEGURANÇA	Sim
ACENDIMENTO AUTOMÁTICO	Sim
QUANTIDADE DE QUEIMADORES	2
REGULADOR DE GÁS (NÃO ACOMPANHA PRODUTO)	1 kg/h
FREQÜÊNCIA	60 Hz
QUANTIDADE DE ESPETOS SIMPLES	3
QUANTIDADE DE ESPETOS TRIPLOS	1
QUANTIDADE DE GRADES	1
MATERIAL DO PRODUTO	Aço inox 304
CAPACIDADE	1,5 Kg por espeto
MEDIDAS EXTERNAS DO APARELHO (A X L X P)	495 x 550 x 570 mm
MEDIDAS DA EMBALAGEM DO APARELHO (A X L X P)	530 x 645 x 580 mm
PESO DO PRODUTO	23 Kg
PESO DO PRODUTO EMBALADO	25 Kg

BAKE SMART - 04



APLICAÇÃO DO APARELHO	Assamento de alimentos em geral
AQUECIMENTO	Resistência elétrica
TENSÃO	127 V 220V
POTÊNCIA DA RESISTÊNCIA	2500 W
MOTOR	1/30 cv
POTÊNCIA DA LÂMPADA	25 W
POTÊNCIA TOTAL	2590 W 2565 W
CONSUMO DE ENERGIA	2,590 kWh 2,565 kWh
AMPERAGEM (A)	20A 12A
FREQÜÊNCIA	60 Hz
QUANTIDADE DE ESPETOS SIMPLES	3
QUANTIDADE DE ESPETOS TRIPLOS	1
QUANTIDADE DE GRADES	1
MATERIAL DO PRODUTO	Aço inox 304
CAPACIDADE	1,5 Kg por espeto
MEDIDAS EXTERNAS DO APARELHO (A X L X P)	495 x 550 x 570 mm
MEDIDAS DA EMBALAGEM DO APARELHO (A X L X P)	530 x 645 x 580 mm
PESO DO PRODUTO	23 Kg
PESO DO PRODUTO EMBALADO	25 Kg

PASTA CYLINDER

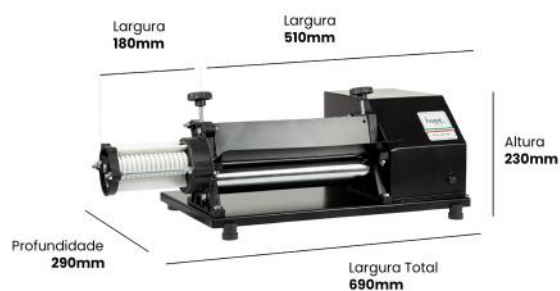

APLICAÇÃO DO APARELHO	Cilindro de massas em geral
TENSÃO	127 V 220 V
MOTOR	1/4 cv
POTÊNCIA TOTAL	280 W 225 W
CONSUMO DE ENERGIA	0,280 kWh 0,225 kWh
AMPERAGEM (A)	1A
FREQUÊNCIA	60 Hz
MATERIAL DO PRODUTO	Aço carbono pintado em branco ou preto
MEDIDAS EXTERNAS DO APARELHO (A X L X P)	230 x 690 x 290 mm
MEDIDAS DA EMBALAGEM DO APARELHO (A X L X P)	240 x 550 x 300 mm
PESO DO PRODUTO	12 Kg
PESO DO PRODUTO EMBALADO	14 Kg



WWW.HOPEGOURMET.COM.BR

Av. de Contorno, 14755, km 14755, CEP 88830-000
Bairro Monte Verde, Morro da Fumaça – SC

hope@hopegourmet.com.br | +55 (48) 3434.2114



hope 
gourmet